

# テントの設置方法

## 1 テントを地面に置きフレームを広げる

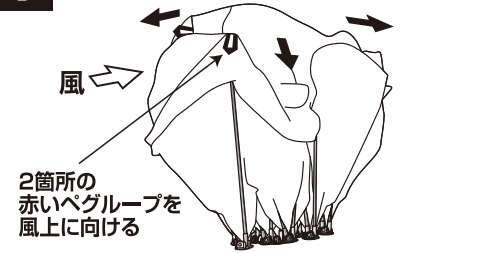

強風時は風の反対側(2箇所の赤いベグループ)が風上になる方向に置き、2箇所の赤いベグループに別売りのペグで固定してください。

## 2 天井の赤い紐を引く

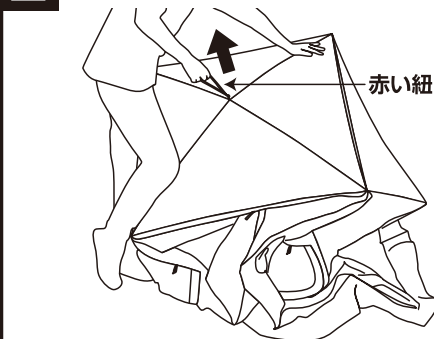

## 3 上段(ベージュ)4面の紐を引く

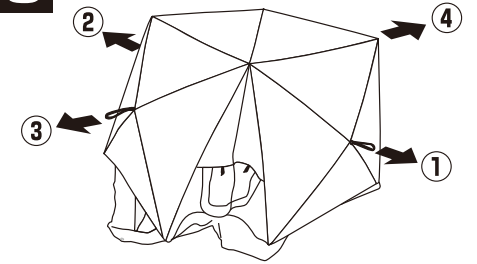

紐を引く際は対面ごとに交互に引いてください。  
※順序を間違えたり、無理に力を入れるとフレーム破損の原因になります。

## 4 下段(オレンジ)7面の紐を引く

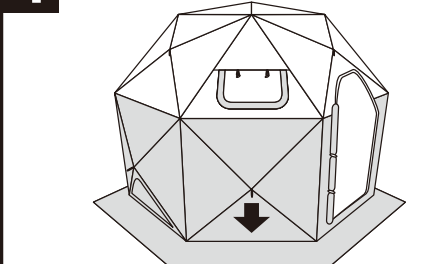

3で紐を引いた上段(ベージュ)の真下にある面から同様に対面ごとに引いてください。

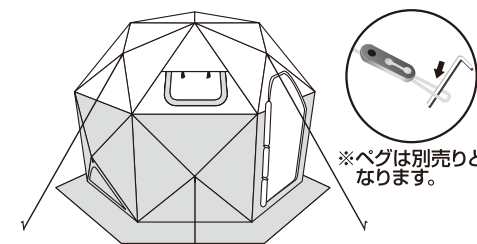

**設置完了**  
下段には必ずロープを張ってペグで固定してください。

上段(ロープ長)と下段(ロープ短)に均等になる様にペグで固定。  
※強風時テントフレームが内側に戻る場合がありますので下段には必ずロープを張ってペグで固定してください。

⚠️ テント内で燃料物や燃料器具などの火気を使用しないでください。火災や一酸化炭素中毒の恐れがあります

### ⚠️ 注意

- 紐を引く際はフレームの反発力がありますので十分に注意してください。
- 強風時はフレームが戻る場合がありますので必ずロープを張ってペグで固定してください。
- 本製品は、完全防水ではありません。雨量や降雨時間により縫製部から雨水が浸入する可能性があります。
- 染色の特性上、色移りする場合がありますのでよく乾燥させてから保管してください。

※本製品は組立式になっております。指などを挟まない様に十分にご注意ください。  
※悪天候での使用はおやめください。また、河原や海岸の水際・薄い氷上・落石など危険性がある場所では使用しないでください。※本製品の異常が見受けられた場合、ただちに使用を中止してください。また、亀裂や破損のある物は使用しないでください。  
※幼いお子様の使用・組立は危険ですのでおやめください。※フレームや布地に圧力をかけないでください。※釘・ガラス片・金属片等の先の尖った物や刃物や火気等の接触は避けてください。※降雪時はテントの埋没や事故につながる原因になりますので使用しないでください。※保管の際は直射日光の当たる場所・高温多湿の場所・ホコリが多い場所は避けください。また、汚れを落として乾燥させてから保管してください。

# テントの収納方法

## 1 ペグを使用した場合はペグを外す

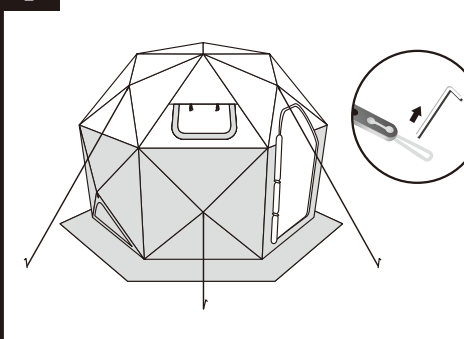

## 2 下段(オレンジ)7面の中心ハブ周りを押し込む

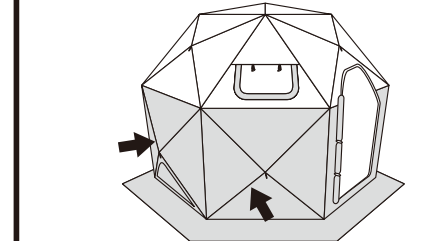

中心より約20cm離れたフレーム(矢印の位置くらい)を押すと簡単にたためます。

## 3 上段(ベージュ)4面の中心ハブ周りを押し込む

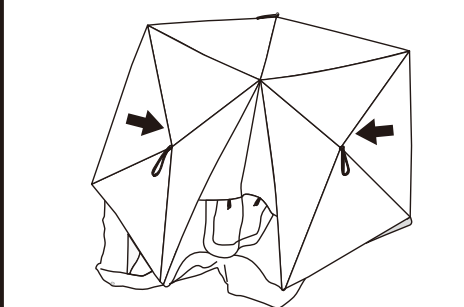

## 4 天井部の中心ハブ周りを押し込む

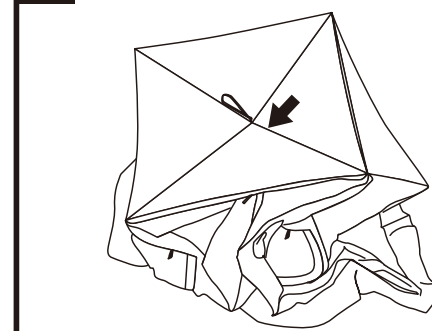

## 5 テントを畳みベルトで固定しバッグに収納

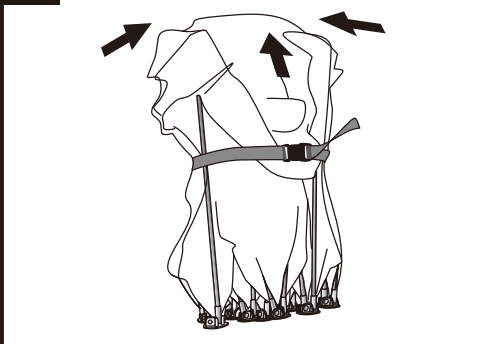

QUICK DOME TENT  
**PAO-GLAMP**

CODE No: PX022

FEEL THE POWER OF  
**PROX**  
INC.

確認